

# MANUELL SCHWENKBIEGEN

MASCHINEN FÜR UNIVERSELLE BLECHBEARBEITUNG  
AUF DER BAUSTELLE UND IN DER WERKSTATT



# FÜR IHREN FORTSCHRITT LEGEN WIR UNS RICHTIG INS ZEUG

PIONIERGEIST UND INNOVATION.  
AUS LEIDENSCHAFT FÜR DAS SPENGLERHANDWERK.

## WIR HABEN HOHES INTERESSE DARAN, DASS UNSERE KUNDEN ERFOLGREICH SIND

Stets geht es bei Schechtl um Ideen und Lösungen, die dem Spenglerhandwerk das Leben leichter machen.

So war es von Anfang an. Zahlreiche Innovationen entstanden seitdem nur aus diesem Anspruch – von der Erfindung der Schwenkbiege-Technologie bis zur mobilen Datenübertragung fertiger Kantprofile.

1910 als einfache Schmiede gegründet und mit viel Pioniergeist geführt, zählt Schechtl heute zur Spitze der weltweit führenden Hersteller von Schwenkbiegemaschinen und Tafelscheren für die Dünnblechbearbeitung.

## DANKE FÜR IHR VERTRAUEN

Sehr hochwertig, enorm langlebig und extrem zuverlässig – das ist es, was Generationen von Kunden im In- und Ausland über unsere Produkte sagen. Ein starkes Dankeschön und zugleich der Ansporn, unseren Qualitätsanspruch weiterhin auf hohem Niveau zu halten.

Darum investieren wir nicht nur in Technologie, sondern besonders in eine positive, vertrauensvolle Atmosphäre und in das Wissen unserer Mitarbeiter. Denn was ein Unternehmen wirklich weiter bringt, ist das Engagement und die Kompetenz der Menschen, die seinen Weg gestalten. Zufriedene Mitarbeiter engagieren sich mehr. Das spüren unsere Kunden täglich.

## VERBUNDENHEIT ZÄHLT

Unser Qualitätssiegel – Made in Germany – nehmen wir sehr ernst. Wir produzieren und montieren alle Maschinenteile ausschließlich in Deutschland. Dieses Standortbewusstsein zeigt sich auch besonders in der langjährigen, engen Verbundenheit mit Partnern und Zulieferern aus der Region.

Schechtl ist ein Familienunternehmen, seit 100 Jahren inhabergeführt – jetzt bereits in der 4. Generation.

Gesundes Wachstum mit starker wirtschaftlicher Stabilität, so ist unsere Unternehmensentwicklung langfristig ausgerichtet.

*Maria Schechtl*

Maria Schechtl  
Geschäftsführerin

# TYPEN-KOMPASS

DIE PASSENDE KOMBINATION AUS ARBEITSLÄNGE,  
BIEGELEISTUNG UND MOBILITÄTSGRAD FÜHRT  
SIE ZU IHRER MANUELLEN SCHWENKBIEGEMASCHINE.

1. WIE OFT FERTIGEN SIE GESCHLOSSENE FORMEN, SCHACHTELN, KASSETTEN UND CO.?
2. WELCHE ARBEITEN FALLEN AUF DER BAUSTELLE ÜBERWIEGEND AN?
3. WELCHE BIEGELEISTUNG IST IN DER WERKSTATT GEFORDERT?
4. WELCHE MATERIALIEN UND STÄRKEN VERARBEITEN SIE ÜBERWIEGEND?

- Spezialisten für das manuelle Segment-Biegen: → **TBS, UK und UKV** (Seite 13 – 17)
- Wenn mobiles Schwenkbiegen die Praxis ist: → **BA, LBX, TBX, LBT, TBS** (Seite 7 – 13)
- Vielseitig talentierte Modelle für Einzelanfertigung und Kleinserie: → **UK, UKV, KS, KSV, HBM und HA** (Seite 16 – 21)
- Vergleichen Sie mit diesem Typenkompass, dem Zubehörprogramm und den technischen Daten (Seite 22 – 25)

Einsatzgebiete	Baustelle					Segment-Biegen		Werkstatt			
	BA	LBX	TBX	LBT	TBS	UK	UKV	KS	KSV	HBM	HA
Maschinentyp											
Arbeitslänge											
1040	1,50		0,80		0,63	1,50	2,00	2,00			3,00
1290				1,00		1,25					
1540	1,25						1,50	1,50			2,50
2040	1,00	0,63					1,00	1,00	1,50		2,00
2540		0,63							1,00		1,50
3100		0,63								1,00	1,50
4040											0,80

Biegeleistungen für Stahl 400 N/mm<sup>2</sup>



## BAUSTELLE

Starke Kraftpakete, mobil und vielseitig. Für den universellen Einsatz auf der Baustelle.



## SEGMENT-BIEGEN

Komplexe Formen, so leicht wie nie. Clever Segment-Biegen. Zeitsparend einfach. Alles ohne Werkzeug.



## WERKSTATT

Außergewöhnliche Biegeleistung, ganz ohne Strom. Viele Freiheiten für die täglichen Anforderungen in der Werkstatt.



*Spontan erledigt:  
besser am Bestand repariert,  
statt lange hin- und herfahren*

*Brillante Einfassungen  
zeigt man doch gern –  
diese Augenschmeichler  
strahlen edel und schön*

*Die Kleine geht leicht noch mit:  
Bleche biegen direkt am Baufahrzeug,  
passt immer und überall*

*Kein Blech am Bau bleibt  
ungebogen – so wird's vom  
Fundament weg richtig gut*

## MEISTERHAFT MOBIL AM BAU

DIE MOBILEN FÜR IHRE BAUSTELLE LÖSEN PRÄZISE DIE KNIFFLIGSTEN  
BÜGE UND ERSPAREN IHNEN TEURE WERKSTATTFAHRTEN.



BA



LBX



TBX 100



LBT 125



TBS 100



# LEIDENSCHAFT UND ENGAGEMENT FÜR IHREN ERFOLG TECHNIK OHNE SCHNICK-SCHNACK

AN UNSEREN „MANUELLEN“ FÜHLEN SICH FEINBLECH-PROFIS IN  
HANDWERK UND INDUSTRIE SOFORT ZUHAUSE.

## QUALITÄT „MADE IN GERMANY“ – FÜR SIE NUR DAS BESTE, DIREKT VON ZU HAUSE

Von „Manuell“ bis „Motor“ schätzen  
Spengler unsere konsequente Ausrichtung  
auf ihre Erfordernisse.

Worauf wir besonders stolz sind:  
etablierte Meister und Firmengründer  
finden bei uns die wohl umfangreichste  
und durchgängigste Angebotspalette  
an manuellen Schwenkbiegemaschinen  
am Markt. Nutzen Sie unser Engagement –  
auf Ihrer Baustelle und in Ihrer Werkstatt.



## DAS ALLES UND NOCH VIEL MEHR KÖNNEN SIE DAMIT MACHEN:

- Dächer und Fassaden
- Wandverkleidungen
- Türen, Fensterrahmen und Fensterbänke
- Dachrinnen und Fallrohre
- Maschinengehäuse und Bauteile
- Möbel und Regale
- Werbeschilder und Leuchtenkörper
- Öfen, Klimageräte und Heizkessel-  
verkleidungen
- Restaurant- und Kücheneinrichtungen
- Transport- und technische Einrichtungen
- Einbauten für Sonderfahrzeuge
- Verkaufsautomaten
- Aufzüge und Treppenverkleidungen
- und, und, und ...

## SCHON IMMER HABEN WIR ERST UNSERE KUNDEN GEFRAGT, WAS SIE BRAUCHEN

### Das alles haben Sie jetzt davon:

- 1-Mann-Bedienung an jeder Maschine –  
spart Ihre Kräfte, schont Ihre Gesundheit
- robuste Stahlkonstruktion –  
Ihre Garantie für ein extra langes  
Maschinenleben
- schwungvoll schnelle Technik – Ihr Zeit-  
gewinn für dauerhafte Wirtschaftlichkeit
- wartungsfreie Lager – damit  
es für Sie richtig gut läuft

- stabil bis ins Detail – darauf können  
Sie sich immer verlassen
- hochwertiges Zubehör – bereichert  
Ihre Arbeit zuverlässig mit viel  
Komfort und Sicherheit
- und, und, und ...

Die Liste unserer Leidenschaften  
steckt in jeder Schechtl-Maschine,  
sie kennt nur ein Ziel:  
Ihren langfristigen Erfolg.



# DAS STÄRKSTE KRAFTPAKET AM BAU

FÜR LANGZEITEINSATZ UND UNIVERSELLE AUFGABEN.



## NUTZEN

### DIESER KLASSIKER MACHT STETS EIN GUTES PROFIL

- biegt zuverlässig und präzise  
auch dickere Feinbleche
- enorm flexibel für besondere Profile
- 1-Mann-Bedienung ohne Kraftaufwand
- auf das Wesentliche reduzierte  
Konstruktion

### SPENGLER SCHÄTZEN IHRE QUALITÄTEN

Die BA ist die Leistungsstärkste aller  
manuellen Schwenkbieger am Bau.  
Ihre robuste Konstruktion ist für den  
längeren stationären Einsatz auf der  
Baustelle ideal. Spengler vertrauen seit  
Jahrzehnten auf die Präzision der BA.

## EINSATZ

### ZENTRALE BIEGE-STATION AUF DER BAUSTELLE

- ideal für wiederkehrende Büge und  
universelle Profile an Dach und Fassade
- alle Biegeschienen vor Ort wechselbar
- Wulsten von Regenrinnen in  
verschiedenen Maßen/Größen  
mit der optional erhältlichen  
Wulsteinrichtung

## TECHNIK

### EXTRA STABIL FÜR TRANSPORT UND BAUSTELLE

- geschweißte Stahlkonstruktion
- robuste Seitenständer
- alle Lager und Führungen wartungsfrei

### MACHT MANUELLES SCHWENKBIEGEN LEICHT

- Federn für den Gewichtsausgleich an  
Ober- und Biegeganze sorgen für  
leichtgängigen Biegevorgang
- Biegewinkelanschlag für  
wiederkehrende Büge
- Biegeganze-Absenkung und Klemmdruck  
einfach und per Skala justierbar
- optionale Rollenschere

# BA



# DREI STARKE TYPEN FÜR IHRE BAUSTELLE

LANG. LEICHT. LEISTUNGSSTARK.



## TOP-WERTE FÜR DACH UND FASSADE

Die drei **LBX-Modelle** sind Ihre optimalen Begleiter für 90% aller manuellen Schwenkbiege-Arbeiten an Dach und Fassade. Alle drei Maschinen erreichen für Sie bei jeder Materialart identisch gute Biege-Werte. Stellt sich für Sie also nur die Frage, welche Arbeitslänge für Ihre Anforderungen ideal ist.

**90%**  
Abdeckung  
aller manuellen  
Schwenkbiege-  
arbeiten

## NUTZEN

### DAS PRINZIP ROBUSTER LEICHTIGKEIT

#### Darauf können Sie sich verlassen:

Technik von Schechtl ist immer wirtschaftlich, langlebig und komfortabel.

- **Bedienerfreundlich:**  
1 Mann reicht, um mit den **LBX-Modellen** alle Biegearbeiten ergonomisch sicher und mit professioneller Präzision auszuführen.
- **Tragefreundlich:**  
2 Mann reichen, um die **LBX 200/250** auf der Baustelle an einen neuen Standort zu versetzen – ohne Kran.

### TECHNIK LBX 310

#### HIER PUNKTEN SIE MIT LÄNGE

Wer Feinbleche in 3 Meter Arbeitslänge manuell verarbeiten will, greift zur **LBX 310**. Dieses Modell ist als zentrale Biege-Station auf der Baustelle bestens ausgestattet. Und erreicht, wie ihre beiden kleineren Familienmitglieder, optimale Biege-Werte bei verschiedensten Materialarten und -stärken.

Die solide Entscheidung für 3-Meter-Kantungen auf der Baustelle.

## TECHNIK

### IMMER ALLES DABEI AM BAU

- Gewichtsausgleich an der Oberwange
  - leichtgängige, kraftsparende Bedienung
  - hält die Oberwange auf jeder Öffnungsweite
- bombierbare Biegewange – gleichmäßig gutes Biegeergebnis über die komplette Arbeitslänge
- wechselbare Oberschiene für unterschiedliche Materialien und Stärken
- verschleißfreie und wartungsfreie Wälzlager
- Optional:
  - Tiefenanschlag 500 mm + 750 mm mit Anschlagbalken
  - Rollenschere
  - optionale Wulsteinrichtung mit Stäben in verschiedenen Durchmessern, keine Werkzeuge erforderlich (nur **LBX 200**)

### TECHNIK LBX 200 UND LBX 250

#### HIER PUNKTEN SIE MIT FLEXIBILITÄT

**LBX 200** und **LBX 250** sind optimal für verschiedene Einsatzorte auf der Baustelle vorbereitet.

- Maschinenständer
  - langes Fußgestell mit lenkbaren Rollen für den komfortablen Transport auf der Baustelle
  - mit kurzem Fußgestell möglich – ideal für die Montage auf einer Werkbank oder auf einem Baufahrzeug
- ein Fall für Zwei – mehr Personen braucht es nicht, um die Maschine ohne zusätzliche Hilfsmittel auf der Baustelle zu bewegen

LKW-Fußgestell



# LBX 310

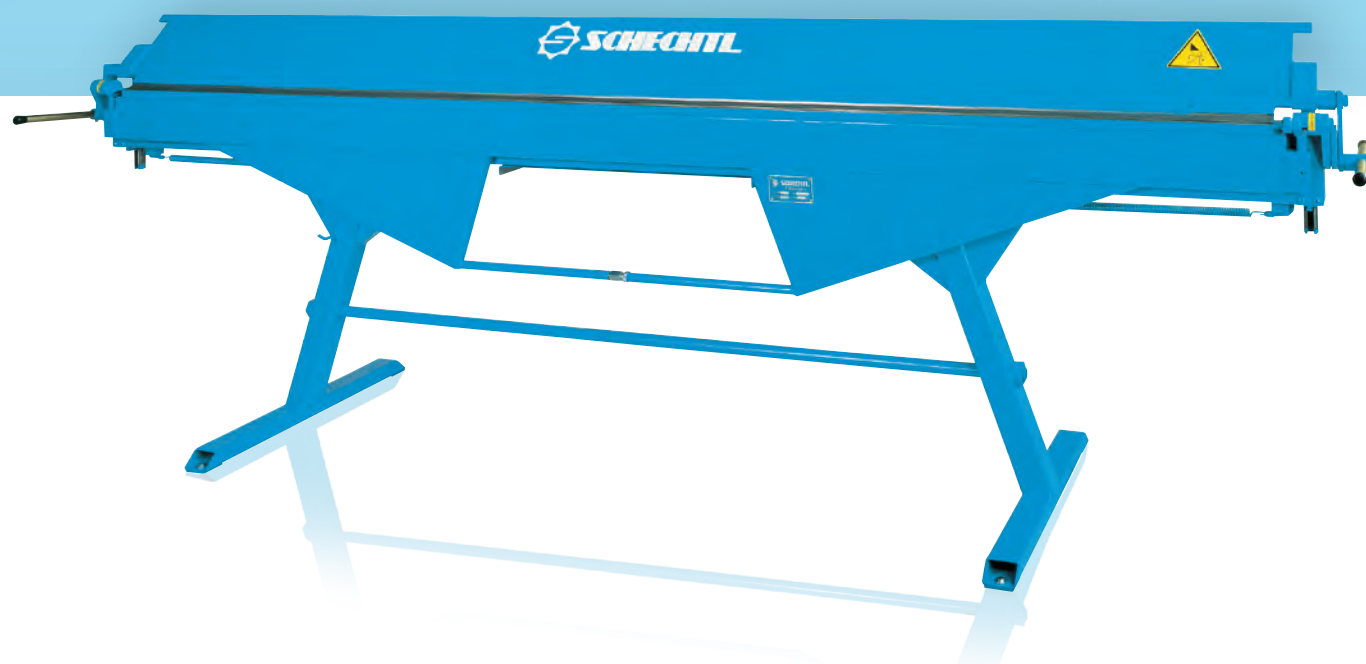

# LBX 200 • LBX 250





# AUF JEDER BAUSTELLE TRAGBAR

MAXIMAL MOBIL. EXTREM LEICHT. RUCKZUCK STARTKLAR.



## EINSATZ

### SCHNELL UND LEICHT AM RICHTIGEN PLATZ

- ideal für kurzfristig wechselnde Standorte
- ideal für Arbeiten in den oberen Stockwerken
- ideal für Arbeiten am Dach und auf Baugerüsten
- ideal für Tagesbaustellen



## NUTZEN

### SO LEICHT WIE BEWEGLICH

- 1 Mann-Leichtgewicht für die Baustelle
- klappbares X-Gestell mit Rollen und Griffen für platzsparenden Transport und sicheren Stand
- einfach hinter sich herziehen wie einen Rollkoffer
- aufstellen – sichern – los geht's
- aufsetzbare, optionale Rollenschere spart zusätzliche Tafelschere
- langlebige Stahlkonstruktion – für den rauen Baustellen-Alltag bestens gerüstet
- Klemmdruck justierbar – gleichmäßig gutes Biegeergebnis über die gesamte Arbeitsbreite

## TECHNIK

### PERFEKT WIE EINE GROSSE

- bombierbare Biegewange – immer die richtige Vorspannung für Materialart und Materialstärke
- verschleißfreie und wartungsfreie Wälzlager

## EINSATZ

### IMMER GENAU DORT IM EINSATZ, WO SIE GEBRAUCHT WERDEN

- ideal für Arbeiten am Dach und auf Baugerüsten
- ideal für Tagesbaustellen
- ideal für kurzfristig wechselnde Standorte
- ideal für Arbeiten in den oberen Stockwerken

### VIELSEITIG, FLEXIBEL UND MOBIL

Die LBT 125 ist ebenfalls ein Leichtgewicht – sie wiegt inklusive Maschinenständer und Wulsteinrichtung nur 85 kg. Damit ist sie auf der Baustelle sehr mobil einsetzbar und so robust wie eine Große.

## NUTZEN

### MOBIL, VIELSEITIG, KOMFORTABEL

- flexibel für wechselnde Bleche – Profilschiene in der Oberwange auswechselbar
- Klemmdruck justierbar – gleichmäßig gutes Biegeergebnis über die gesamte Arbeitsbreite
- leichtgängige Bedienung durch Gewichtsausgleich an der Oberwange
- Maschinenständer abnehmbar für komfortablen Transport
- lenkbare Rollen mit Stopp – standsicher durch Feststellhebel

## TECHNIK

### BIEGEN, SCHNEIDEN UND WULSTEN – ALLES AUF EINER MASCHINE

- verschiedene Blechstärken möglich – Oberwangen-Schiene austauschbar
- Biegewange absenkbar, Vorspannung justierbar
- Wulsteinrichtung für verschiedene Radien
- optionale Wulststäbe
- optionale Rollenschere

## TBX 100



## LBT 125



# CLEVER SEGMENT-BIEGEN KOMPLEXE FORMEN SO LEICHT WIE NIE

ZEITSPAREND EINFACH. ALLES OHNE WERKZEUG.

## DAMIT HOLEN SIE ENORM VORSCHRITT RAUS:

Schnell, wendig und rationell sind sie, die Segment-Biegemaschinen mit ihren geteilten Schienensystemen.

Mit den manuellen **TBS**, **UK** und **UKV** von Schechtel realisieren Sie komplexe Formen präzise und schnell.

## SIE REDUZIEREN UNPRODUKTIVE UMRÜSTZEITEN UND GEWINNEN WERTVOLLE FERTIGUNGSZEIT

Sie schaffen besondere Büge, Einzelaufträge und Kleinserien komfortabel und zeitsparend. Auf der Baustelle wie in der Werkstatt. **TBS**, **UK** und **UKV** haben sich dafür im Handwerk schon zehntausendfach bewährt.

Jede Baureihe der Segment-Biegemaschinen ist auf spezifische Anforderungen konzentriert, solide und für den langlebigen Einsatz gebaut. Mit dem durchdachten Zubehör decken sie alle Erfordernisse des Spengleralltags ab.

## DIE SEGMENT-BIEGER VON SCHECHTL SIND AUCH WAHRE AUSBILDUNGSPROFIS

Besonders die **UK-Modelle** bieten Ausbildern und Azubis enorme Vorteile und stehen darum zu Dutzenden in Lehrlingswerkstätten und Berufsschulen in Europa.

Die angehenden Fachleute lernen an diesen Schechtel-Maschinen mit einem Werkzeug-Konzept umzugehen, das **durchgängig gleich** zu bedienen ist – von den manuellen mobilen **TBS** und **UK** über die motorbetriebene **MAXI** bis in die Oberklasse der Motormodelle **MAE**, **MAZ** und **MAV** mit CNC-Steuerung.

Dieses einheitliche Werkzeug-Konzept reduziert den Lehr- und Lernaufwand enorm. **Vertraute Handgriffe** bringen den zukünftigen Fachkräften die erforderliche **Bediensicherheit** für alle Segmentbiege-Anforderungen in Handwerk und Industrie.

Bei Schechtel findet der Spenglermeister von der handlich leichten, manuellen Baustellenmaschine bis zur enorm komfortablen CNC-gesteuerten Maschine das richtige Modell für enorme **Flexibilität und Formenvielfalt**.

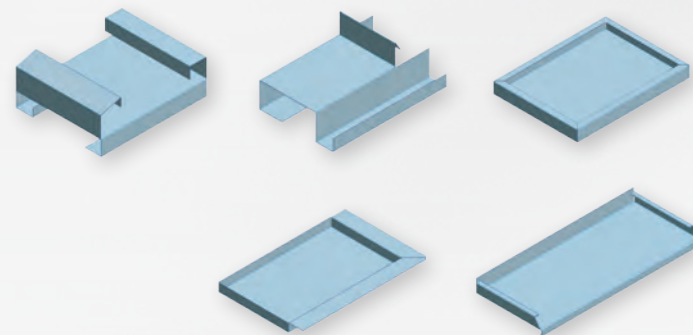

# KLEINES LEICHTGEWICHT – GANZ GROSS AUF DER BAUSTELLE

WENDIG UND MOBIL. MÜHELOS LEICHT. EXTREM SEGMENTIERT.



## NUTZEN

### SCHACHTELN, KASSETTEN & CO IN EINEM ARBEITSGANG

- rationell und produktiv – alle Biege-segmente werden werkzeugfrei justiert
- Segmentwechsel in Sekundenschnelle mit dem patentierten Klicksystem
- **TBS** beherrscht auch den 25mm- und 35mm-„Automatenfalz“ für Trauf- und Firstkantungen
- mit der **TBS** meistert der Spengler sämtliche „Überraschungen“ auf der Baustelle und ist dabei in der Profilverfertigung völlig autark

## KOMFORT

### MÜHELOS AUF DER BAUSTELLE

- 1-Mann alleine kann die **TBS** ganz locker transportieren, heben, ein-, ausladen und bedienen
- einzigartiges X-Gestell – standsicher und komfortabel beim Transport
- **TBS** zusammenklappen und am Griff wie einen kleinen Koffertrolley auf Rädern einfach hinter sich herziehen
- Transportgewicht reduzieren – Segmente werden in einer separaten Box transportiert – sicher aufbewahrt und optimal geschützt

## TECHNIK

- alle Wangen bieten 40 mm große Freiheit
- Oberwange ist nur 45 Grad flach geneigt – bringt zusätzliche Freiheit für ausgeklügelte Falze bei langen Schenkeln
- eine optionale Rollenschere ergänzt die Vielseitigkeit

### TBS: TRANSPORTABEL BAUSTELLE. SEGMENT-BIEGEN

Die Anfangsbuchstaben ihres Einsatzgebiets dokumentiert die **TBS** schon im Namen. Die **TBS** ist die kleinste der manuellen Segment-Biegemaschinen im Schechtel-Programm aber ganz groß, was ihre Flexibilität auf der Baustelle betrifft.

Mit ihren geringen Abmessungen bewegt sich die **TBS** mühelos auf der Baustelle – zwischen Stockwerken, auf dem Baugerüst und in engen Räumen.



# TBS





Die ist schon ewig im Geschäft –  
der macht keine andere so  
leicht was vor – ihre Spezialität  
sind Sonderformen und alle  
runden Sachen

Einfach scharf – damit  
schneiden Sie schon  
vor dem Biegen gut ab

Die kümmert sich um  
alle Schachteln und  
Kassetten, fühlt sich  
in jedem besonderen  
Segment perfekt zu  
Hause

## MEISTERHAFT FLEXIBEL IN DER WERKSTATT

BIEGEN SIE, WAS IHR SPENGLERHERZ BEGEHRT.  
VON EINFACH BIS KNIFFLIG – MIT UNSEREN MANUELLEN  
BRINGEN SIE ALLE PROFILE PERFEKT IN FORM.

UK



UKV



KS/KSV



HBM

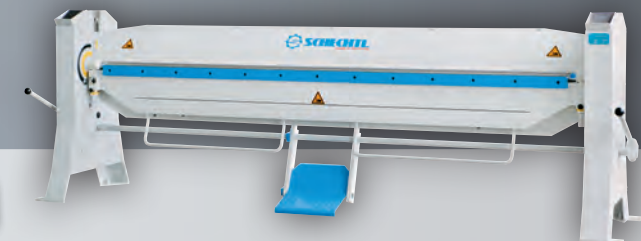

HA





# ZWEI DIE GERNE TEILEN – DIE GROSSE FREIHEIT FÜR DIE WERKSTATT

IHRE SPEZIALISTEN FÜR KNIFFLIGE SONDERAUFGABEN.

 SEGMENT-BIEGEN

 WERKSTATT

## GROSSE FREIHEIT NACH ALLEN SEITEN

Sonderanfertigungen, ergänzende Büge an Werkstücken, Schachteln, Kassetten und Co. – Anforderungen aus der täglichen Praxis der Feinblechprofis.

Motor-Maschinen für kurze Zeit auf Segmente umzurüsten, unterbricht den Arbeitsfluss und lohnt also meist nicht. Diese Anforderungen erledigen zwei manuelle Segment-Biegemaschinen souverän – die **UK** und die stärkere **UKV**.

**UK** und **UKV** übernehmen im Handwerk idealerweise Einzelanfertigungen, Kleinserien, sowie den Prototyp- und Musterbau.

**10.000**  
-fach  
bewährt

## NUTZEN

### KOMPLETT OHNE WERKZEUG STELLEN SIE DIE UK/UKV AUF MATERIAL-EIGENSCHAFTEN UND BLECHSTÄRKEN EIN

- Segmente ruckzuck beliebig kombinieren mit dem patentierten Klicksystem – ohne Einsatz von Schrauben und Werkzeug
- mit geschickter Segment-Kombination mehrere Arbeitsschritte ohne Umbauzeit sehr rationell ausführen
- Werkstücke an allen Seiten biegen ohne zusätzliche Einlagen
- bereits gebogene Schenkel schützen
- einzelne Elemente herausnehmen – so entstehen zwischen den Segmenten Freiräume für geschlossene Werkstücke



## TECHNIK

### VIELE SINNVOLLE DETAILS BEREICHERN DEN ARBEITSALLTAG

- Werkzeugfrei justieren – ein wertvolles Plus an Sicherheit, Genauigkeit und Geschwindigkeit.
- Biegewange per Handrad und Skala absenkbar
- Druck der Oberwange per Hebel einstellen
- Ober-, Unter- und Biegewange mit Werkzeug-Schnellspann-Einrichtung ist Standardausstattung
- mit Rollen ausgerüstet, sind **UK** (Standard) und **UKV** (optional) an jedem Punkt Ihrer Fertigung einsetzbar
- serienmäßiges Fußpedal – Handfreiheit während der gesamten Fertigung des Werkstücks
- aktuell nicht benötigte Biege-Segmente finden bequem in einer Ablageschale über der Oberwange Platz
- die Aufbewahrungsbox für alle Segmente sitzt platzsparend unter dem Tiefenanschlag, oder dient in der Standardversion auch als Werkstückauflage

## ZUBEHÖR

### OPTIONALES ZUBEHÖR

- verschiedene Tiefenanschlag-Systeme
- Einsätze zum Fertigen von Fensterbänken
- Rollenschere
- Räder für UKV
- hohe Oberwangensegmente (siehe Bild links)

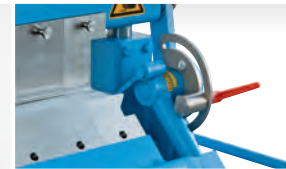

Biegewinkelanschlag

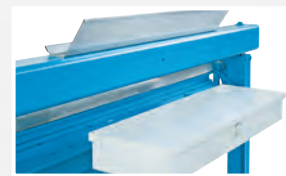

Werkzeugkiste/ Blechauflage



Tiefenanschlag UK/UKV (Alu T-Nut)



Tiefenanschlag UKV (Zahnstange)

# UK STARK



# UKV STÄRKER





# DUO MIT GANZ AUSSERGEWÖHNLICHEN FÄHIGKEITEN

DAS VIELSEITIGE FÖRDERPROGRAMM FÜR KREATIVE PROFILE.



## NUTZEN

### SIE BIEGT UND BIEGT UND BIEGT UND BIEGT KS – DIE MEISTVERKAUFTE SCHWENKBIEGEMASCHINE DER WELT

Eine für alles. Profitieren Sie von den vielen wegberreitenden Innovationen aus mehr als 50 Jahren, die in dieser Maschine stecken. Das Modell KS – von Biegepionier Konrad Schechtel – ist im Spengler-Handwerk der meistgeliebte Klassiker unter den manuellen Schwenkbiegemaschinen. Die Spengler-Profis schwören drauf. Wir sagen Danke für mehr als 25-tausend verkaufte Exemplare.

### DIE ULTIMATIVE MASCHINE FÜR DEN SPENGLERMEISTER SPART KOSTEN DURCH IHRE VIELSEITIGKEIT

- sehr individuelle und außergewöhnliche Profile für Dach und Fassade realisierbar
- optimiert für vielfältigste Materialarten und -stärken
- Profile mit großen Schenkellängen – durch das bewährte Prinzip der Eisenbahnschiene und zusätzliche seitliche Ausfräsungen

### UMFANGREICHES ZUBEHÖR

- Sonderschienen, gekröpfte Schienen, Wulsteinrichtung und Rundwalzen einsetzbar
- verschiedene Tiefenanschläge für spezielle Anforderungen

## TECHNIK

### EINE DER BEST JUSTIERBAREN MANUELLEN SCHWENKBIEGEMASCHINEN AUF DEM MARKT

- maximale Biege-Freiheit an der Oberwange
- justierbare Vorspannung für maximale Biegegenauigkeit an Ober- und Biegewange
- verstärkte Unterwange – beste Ergebnisse beim Umschlag

### SCHNELLER UND PRÄZISER ZUM ERGEBNIS: ERGONOMISCH, SICHER UND EINFACH

- hoher Arbeitskomfort – rückschonende Arbeitshöhe
- sehr breites Fußpedal bringt Handfreiheit und hohe Bediensicherheit
- Oberwangenantrieb über Doppelzenter – federleicht gängiger Gewichts- und Kraftausgleich
- manuelle Biegeabsenkung und Einstellen des Klemmdrucks auf komfortable Weise

# KS/KSV

Vielfach prämiert!



Abbildung KSV

## RUNDEN

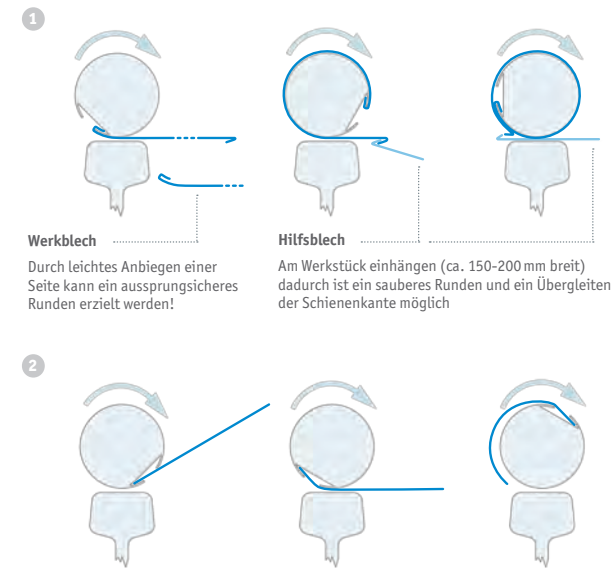

Herstellen von Fallrohren ① und Dachrinnen ② ganz bequem direkt an der Schwenkbiegemaschine. Dafür werden Rundwalzen verschiedener Durchmesser in die spezielle Aufnahme oben am Maschinenständer eingelegt.



## WULSTEN

Verstärken von Werkstück-Enden und Schachtelformen durch Wulsten der Kanten. Für das komfortable Wulsten direkt an der Schwenkbiegemaschine wird die Biegewange erst durch eine Waagrechtstütze am Maschinenständer fixiert. Anschließend wird die Wulsteinrichtung einfach auf die Biegewange aufgesteckt und verriegelt.



	RUNDEN			WULSTEN
	Nenngröße	Zuschnittbreite incl. 2 x 7mm Falz	Walzengröße Ø	Wulststabgröße Ø
Fallrohre	70 er	240	60	-
	80 er	280	70	-
	90 er	305	83	-
	100er	333	89	-
	120 er	400	108	-
Dachrinnen	Nenngröße	Zuschnittbreite +1/-2mm	Walzengröße Ø	Wulststabgröße Ø
	200 er	200	76	13-14
	250 er	250	89	14
	285 er	285	95	14-15
	333 er	333	108	14-16
	400 er	400	121	18-20
500 er	500	140	18-20	



# POWER GEHT AUCH OHNE STROM – MAXIMALE KRAFT VORAUS

WILLKOMMEN IN DER 1. LIGA MANUELLER SCHWENKBIEGE-MASCHINEN –  
MEHR GEHT NUR MIT MOTOR.

## GROSSES SPIELFELD FÜR SPENGLER, DACHDECKER, FASSADENBAUER

Wo Motormaschinen nicht eingesetzt werden können oder sollen, sind **HBM** und **HA** zwei besonders budgetschonende Alternativen in der obersten Leistungsklasse manueller Schwenkbiegemaschinen. Dabei brauchen Sie nicht auf Kraft, Präzision und vielfältige Einsatzmöglichkeiten zu verzichten.

### NUTZEN

#### DIESE CHAMPIONS HALTEN RICHTIG WAS AUS – ZWEI KOMFORTABLE ALTERNATIVEN FÜR DEN EINSATZ OHNE GRENZEN

- ohne Stromanschluss überall einsetzbar
- verschleißfreie, wartungsfreie Lager und Führungen

- von jedermann bedienbar, praktisch unkaputtbar
- 1-Mann-Bedienung ohne Kraftanstrengung

- Werkstückklemmung mit großem Fußpedal – Hände frei für Bugauslösung und hohe Bediensicherheit

### TECHNIK HBM

#### VIEL FLEXIBILITÄT BEI 3 METER ARBEITSLÄNGE

- Auflagerost mit seitlichen Anschlägen – präzises Positionieren großformatiger Werkstücke
- rastbare Biegewinkel – präzise wiederholbare Büge für Kleinserien und wiederkehrende Einzelanfertigungen
- große Freiheit an der Biegewange – Profile mit großen Schenkellängen leicht gemacht

- alle Profil- und Einsatzschienen wechselbar an Ober-, Unter- und Biegewange – für jedes Material die passende Schiene
- einfachste Biegewangenablenkung über Skala
- optionale Wulsteinrichtung direkt an der Maschine
- optionale Geißfußschienen und unterschiedliche Tiefanschläge
- optionale Rollenschere RS oder RSL

### TECHNIK HA

#### PRÄZISE BÜGE VON 1 METER BIS 4 METER ARBEITSLÄNGE

- speziell konstruiert für dicke Bleche und große Arbeitslängen
- extrem robust und leistungsstark
- ideal für dicke und lange Bleche im großflächigen Fassadenbau und besonders im Flachdachbau
- bewährt auch in der Instandsetzung

- alle Biegeschienen wechselbar – auf jedes Material eingestellt
- optionale Rollenschere RS oder RSL
- optionales Fußpedal

**Höchste  
Leistungsklasse  
der manuellen  
Schwenkbieger**

## HBM STARK



## HA STÄRKER





# ZUBEHÖR

KONFIGURIEREN SIE IHRE SCHWENKBIEGEMASCHINE FÜR IHRE INDIVIDUELLEN ANFORDERUNGEN. DAS OPTIONALE ZUBEHÖR BRINGT MEHR KOMFORT, PRÄZISION UND ZEITGEWINN.

## 1 TIEFENANSLAG ANSCHLAGBALKEN

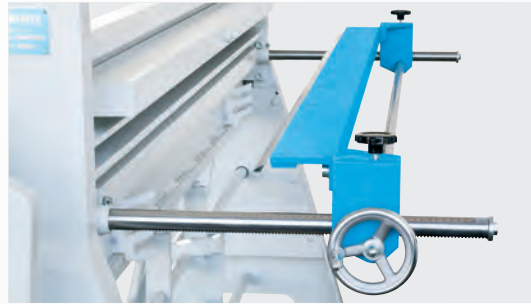

Der manuelle Tiefenanschlag mit Anschlagbalken ist bestens geeignet für kleinformige Werkstücke und Einzelanfertigungen. Die Einstellung der Biegelänge erfolgt per Hand durch Positionsräder und Maßskala.

## 2 TIEFENANSLAG DREHFINGER

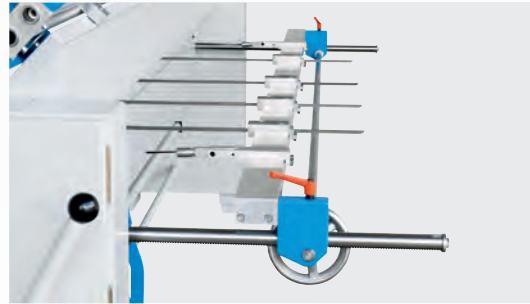

Der manuelle Tiefenanschlag ist mit drehbaren Anschlagfingern und dem Auflagerost für großformatige Werkstücke ausgestattet. Das bringt präzise Büge über die gesamte Arbeitslänge. Die Einstellung der Biegelänge erfolgt per Hand durch Positionsräder und Maßskala.

## 3 X-GESTELL: MOBIL, KLAPPBAR, ROLLBAR

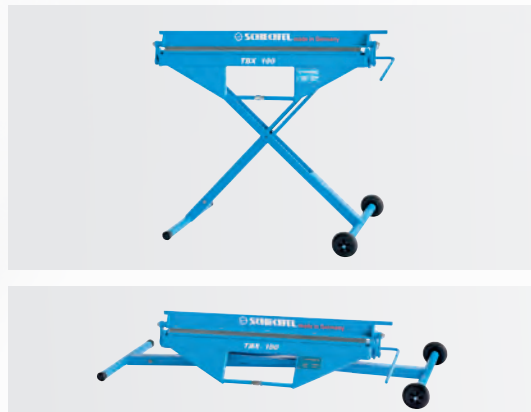

## 5 ROLLENSCHERE



Mobile Variante der Rollenschere, die an verschiedenen Schwenkbiege-Modellen eingesetzt werden kann.

## 4 ROLLENSCHERE HBM + HA/RSL



Einfache und platzsparende Rollenschere. Die Führungsstange gewährleistet einen präzisen Schnitt über die gesamte Arbeitslänge. Damit schneiden Sie Bleche direkt an der Schwenkbiegemaschine. Diese Variante spart im Einzelfall den Einsatz einer Tafelschere.

## 6 FUSSPEDAL KS / KSV / HBM FUSSPEDAL HA

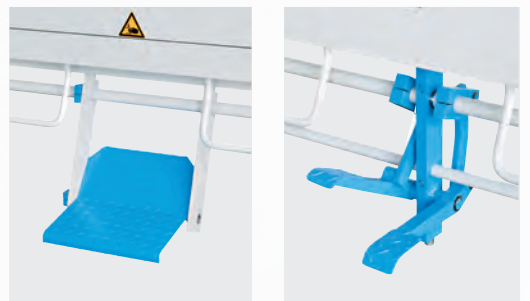

Kraftsparend und sicher Schwenkbiegen, besonders bei wiederkehrenden Bügen eine enorme Arbeitserleichterung. Auslösen des Biegevorgangs durch Betätigen des großflächigen Fußpedals – Hände frei und hohe Standsicherheit.

Einsatzgebiete	Baustelle					Segment-Biegen		Werkstatt			
	BA	LBX	TBX	LBT	TBS	UK	UKV	KS	KSV	HBM	HA
<b>ZUBEHÖR</b>											
5	Rollenschere										
	RS Rollenschere										
4	RSL Rollenschere										
6	Fußpedal										
3	X-Gestell										
1	Tiefenanschlag Anschlagbalken 500										
	Tiefenanschlag Anschlagbalken 750										
2	Tiefenanschlag Drehfinger 500										
	Tiefenanschlag Drehfinger 750										
	Wulsteinrichtung										
	Rundeinrichtung										
	Räder										
	LKW - Fußgestell										
	Möglichkeit Segmentwerkzeuge										
	erhöhte Segmenteinsätze										
	Fensterbankeinsatz										
<b>ZUSÄTZLICHE WERKZEUG- BZW. SCHIENENOPTIONEN</b>											
	Scharfschiene 20° Radius = 1mm										
	Scharfschiene 20° Radius = 2mm										
	Scharfschiene gekröpft 20° Radius = 1mm										
	Scharfschiene gekröpft 20° Radius = 2mm										
	Scharfschiene 45° Radius = 1mm										
	Scharfschiene gekröpft 45° Radius = 1mm										
	Rundschiene Radius = 1-12mm										
	Rundschiene gekröpft breit Radius = 1-12mm										
	Rundschiene gekröpft schmal Radius = 1-12mm										
	Winkelschiene 85°										
	Einsatzschiene für Biegewange 10mm										
	Einsatzschiene für Biegewange 14mm										
	Einsatzschiene für Biegewange 24mm										
	Geißfußschiene 55mm										
	Geißfußschiene 93mm										
	erhöhte Segmentschiene bis 150mm										
	erhöhte Segmentschiene bis 160mm										
	erhöhte Segmentschiene bis 180mm										

■ = Serienausstattung ■ = optional



# TECHNISCHE DATEN

LEISTUNGSWERTE, MASSE UND GEWICHTE.

## TBX



Modell		100
Arbeitslänge	mm	1.000
Biegeleistung		
Stahl 400 N/mm <sup>2</sup>	mm	0,80
Aluminium 250 N/mm <sup>2</sup>	mm	1,00
VA 600 N/mm <sup>2</sup>	mm	0,50
Kupfer 150 N/mm <sup>2</sup>	mm	1,00
Zink 300 N/mm <sup>2</sup>	mm	0,80
Äußere Maße		
Länge	mm	1.240
Tiefe	mm	700
Gesamthöhe mit X-Gestellfuß	mm	1.150
Gewicht		
TBX - Maschine ohne Gestellfuß	kg	38
TBX - X-Gestellfuß	kg	17

Seite 10

## LBT



Modell		125
Arbeitslänge	mm	1.290
Biegeleistung		
Stahl 400 N/mm <sup>2</sup>	mm	0,80
Aluminium 250 N/mm <sup>2</sup>	mm	1,25
VA 600 N/mm <sup>2</sup>	mm	0,50
Kupfer 150 N/mm <sup>2</sup>	mm	2,00
Zink 300 N/mm <sup>2</sup>	mm	1,20
Äußere Maße		
Länge	mm	1.909
Tiefe	mm	740
Gesamthöhe	mm	1.068

Seite 11

## LBX



Modell		200	250	310
Arbeitslänge	mm	2.040	2.540	3.100
Biegeleistung				
Stahl 400 N/mm <sup>2</sup>	mm	0,63	0,63	0,63
Aluminium 250 N/mm <sup>2</sup>	mm	1,00	1,00	1,00
VA 600 N/mm <sup>2</sup>	mm	0,40	0,40	0,40
Kupfer 150 N/mm <sup>2</sup>	mm	0,80	0,80	0,80
Zink 300 N/mm <sup>2</sup>	mm	0,80	0,80	0,80
Äußere Maße				
Länge	mm	1.250	2.840	3.445
Tiefe (nur die Maschine)	mm	300	650	700
Gesamthöhe	mm	1.075	1.080	1.080
Gewicht				
LBX	kg	139	210	318

Seite 8-9

## BA



Modell		100	150	200
Arbeitslänge	mm	1.040	1.540	2.040
Biegeleistung				
Stahl 400 N/mm <sup>2</sup>	mm	1,50	1,25	1,00
Aluminium 250 N/mm <sup>2</sup>	mm	2,25	1,75	1,50
VA 600 N/mm <sup>2</sup>	mm	1,00	0,80	0,65
Kupfer 150 N/mm <sup>2</sup>	mm	2,00	2,00	2,00
Zink 300 N/mm <sup>2</sup>	mm	2,00	1,50	1,20
Äußere Maße				
Länge	mm	1.450	1.950	2.450
Tiefe (nur die Maschine)	mm	600	600	600
Gesamthöhe	mm	1.010	1.010	1.010
Gewicht				
BA	kg	320	395	470

Seite 7

## KS



Modell		100	150	200
Arbeitslänge	mm	1.040	1.540	2.040
Biegeleistung				
Stahl 400 N/mm <sup>2</sup>	mm	2,00	1,50	1,00
Aluminium 250 N/mm <sup>2</sup>	mm	3,00	2,00	1,50
VA 600 N/mm <sup>2</sup>	mm	1,20	0,90	0,60
Kupfer 150 N/mm <sup>2</sup>	mm	2,00	2,00	2,00
Zink 300 N/mm <sup>2</sup>	mm	2,50	2,00	1,20
Äußere Maße				
Länge	mm	1.630	2.130	2.630
Tiefe (nur die Maschine)	mm	610	610	660
Gesamthöhe	mm	1.155	1.155	1.155
Gewicht				
KS	kg	500	600	700

Seite 18

## KSV



Modell		200	250
Arbeitslänge	mm	2.040	2.540
Biegeleistung			
Stahl 400 N/mm <sup>2</sup>	mm	1,50	1,00
Aluminium 250 N/mm <sup>2</sup>	mm	2,00	1,50
VA 600 N/mm <sup>2</sup>	mm	0,90	0,60
Kupfer 150 N/mm <sup>2</sup>	mm	2,00	2,00
Zink 300 N/mm <sup>2</sup>	mm	2,00	1,20
Äußere Maße			
Länge	mm	2.630	3.130
Tiefe	mm	610	610
Gesamthöhe	mm	1.155	1.155
Gewicht			
KSV	kg	860	1.080

Seite 18

## TBS



Modell		100
Arbeitslänge	mm	1.000
Biegeleistung		
Stahl 400 N/mm <sup>2</sup>	mm	0,63
Aluminium 250 N/mm <sup>2</sup>	mm	1,00
VA 600 N/mm <sup>2</sup>	mm	0,50
Kupfer 150 N/mm <sup>2</sup>	mm	1,00
Zink 300 N/mm <sup>2</sup>	mm	0,80
Äußere Maße		
Länge	mm	1.250
Tiefe mit X-Gestellfuß	mm	700
Gesamthöhe mit X-Gestellfuß	mm	1.150
Gewicht		
TBS - Maschine ohne Gestellfuß	kg	60
TBS - X-Gestellfuß	kg	17

Seite 13

## UK



Modell		100	125
Arbeitslänge	mm	1.000	1.250
Biegeleistung			
Stahl 400 N/mm <sup>2</sup>	mm	1,50	1,25
Aluminium 250 N/mm <sup>2</sup>	mm	2,25	2,00
VA 600 N/mm <sup>2</sup>	mm	1,00	0,80
Kupfer 150 N/mm <sup>2</sup>	mm	2,00	1,50
Zink 300 N/mm <sup>2</sup>	mm	2,00	1,50
Äußere Maße			
Länge	mm	1.480	1.730
Tiefe	mm	740	740
Gesamthöhe	mm	1.090	1.090
Gewicht			
UK	kg	260	290

Seite 16

## UKV



Modell		100	150	200
Arbeitslänge	mm	1.000	1.500	2.000
Biegeleistung				
Stahl 400 N/mm <sup>2</sup>	mm	2,00	1,50	1,00
Aluminium 250 N/mm <sup>2</sup>	mm	3,00	2,25	1,50
VA 600 N/mm <sup>2</sup>	mm	1,25	1,00	0,70
Kupfer 150 N/mm <sup>2</sup>	mm	2,00	2,00	2,00
Zink 300 N/mm <sup>2</sup>	mm	2,50	2,00	1,20
Äußere Maße				
Länge	mm	1.600	2.100	2.600
Tiefe (nur die Maschine)	mm	800	800	800
Gesamthöhe	mm	1.200	1.200	1.200
Gewicht				
UKV	kg	400	562	625

Seite 17

## HBM



Modell		310
Arbeitslänge	mm	3.100
Biegeleistung		
Stahl 400 N/mm <sup>2</sup>	mm	1,00
Aluminium 250 N/mm <sup>2</sup>	mm	1,50
VA 600 N/mm <sup>2</sup>	mm	0,80
Kupfer 150 N/mm <sup>2</sup>	mm	2,00
Zink 300 N/mm <sup>2</sup>	mm	1,20
Äußere Maße		
Länge	mm	3.848
Tiefe	mm	828
Gesamthöhe	mm	1.265
Gewicht		
HBM	kg	1.300

Seite 20

## HA



Modell		100	150	200	250	310	400
Arbeitslänge	mm	1.040	1.540	2.040	2.540	3.100	4.040
Biegeleistung							
Stahl 400 N/mm <sup>2</sup>	mm	3,00	2,50	2,00	1,50	1,50	0,80
Aluminium 250 N/mm <sup>2</sup>	mm	3,00	2,00	1,50	4,00	2,00	1,25
VA 600 N/mm <sup>2</sup>	mm	2,00	1,50	1,25	1,00	1,00	0,50
Kupfer 150 N/mm <sup>2</sup>	mm	2,00	2,00	2,00	2,00	2,00	1,50
Zink 300 N/mm <sup>2</sup>	mm	3,50	3,00	2,50	2,00	2,00	1,00
Äußere Maße							
Länge	mm	1.900	2.400	2.900	3.400	3.900	4.900
Tiefe (nur die Maschine)	mm	610	610	610	610	610	610
Gesamthöhe	mm	1.050	1.050	1.050	1.050	1.090	1.090
Gewicht							
HA	kg	980	1.180	1.380	1.580	1.780	2.230

Seite 21













# MASCHINENÜBERSICHT

STAND 09.2013

SCHWENKBIEGEMASCHINEN UND TAFELSCHEREN  
FÜR DIE GESAMTE VIELFALT BESTER BLECHBEARBEITUNG.

## MANUELLE SCHWENKBIEGEMASCHINEN

 <p><b>TBX</b></p> <ul style="list-style-type: none"> <li>› 1-Mann-Leichtgewicht für die Baustelle</li> <li>› Max. mobil, robust, in 2 Min. startklar</li> <li>› X-Gestell einzigartig, klappbar, rollbar</li> </ul>	 <p><b>LBT</b></p> <ul style="list-style-type: none"> <li>› Bau-Komfort: Biegen, Schneiden, Wulsten</li> <li>› Transportabel, Räder-Stopp, leichtgängig</li> <li>› Oberwangen-Schiene flexibel austauschbar</li> </ul>	 <p><b>LBX</b></p> <ul style="list-style-type: none"> <li>› Kompakt und leistungsstark Biegen am Bau</li> <li>› Vor-Spannung für Materialart und -stärke</li> <li>› Biegeergebnis optimal über Arbeitsbreite</li> </ul>	 <p><b>BA</b></p> <ul style="list-style-type: none"> <li>› Leistungsstärkste der manuellen Bau-Modelle</li> <li>› Universell für Baustelle und Werkstatt</li> <li>› Enorm flexibel für besondere Profile</li> </ul>
 <p><b>TBS</b></p> <ul style="list-style-type: none"> <li>› Clever Segment-Biegen auf der Baustelle</li> <li>› werkzeugfrei justieren, viele Falzformen</li> <li>› X-Gestell einzigartig, leicht, max mobil</li> </ul>	 <p><b>UK</b></p> <ul style="list-style-type: none"> <li>› Clever Segment-Biegen, 10.000mal bewährt</li> <li>› Elemente werkzeugfrei kombinieren</li> <li>› Fußpedal, Handfreiheit zum positionieren</li> </ul>	 <p><b>UKV</b></p> <ul style="list-style-type: none"> <li>› Noch stärker u. flexibler Segment-Biegen</li> <li>› Segmente schnell werkzeugfrei justieren</li> <li>› Handfreiheit für präzises Positionieren</li> </ul>	
 <p><b>KS</b></p> <ul style="list-style-type: none"> <li>› Enorm vielseitig, schnell, kostensparend</li> <li>› Federleicht-Komfort für kreative Profile</li> <li>› Meistverkaufte manuelle Abkant der Welt</li> </ul>	 <p><b>KSV</b></p> <ul style="list-style-type: none"> <li>› Ausgezeichnet, kostensparend, vielseitig</li> <li>› Beherrscht viele Materialien und Stärken</li> <li>› Realisiert außergewöhnliche Profile</li> </ul>	 <p><b>HBM</b></p> <ul style="list-style-type: none"> <li>› Spezielle Profile nur hier möglich</li> <li>› Präzise Positionieren m. 2-fach-Anschlag</li> <li>› Einfachste Biegeangabensenkung</li> </ul>	 <p><b>HA</b></p> <ul style="list-style-type: none"> <li>› Robustes Kraftpaket für 1-Mann-Bedienung</li> <li>› Speziell konstruiert für starke Bleche</li> <li>› Wiederkehrende Büge ideal einstellbar</li> </ul>

## MOTOR-SCHWENKBIEGEMASCHINEN

<p>MAXI STD MAXI EC MAXI CNC S-Touch</p>  <p><b>MAXI</b></p> <ul style="list-style-type: none"> <li>› Komfortabel Segment-Biegen mit Motor</li> <li>› Geteilte Segmente Unter/Ober/Biegeangabe</li> <li>› Werkzeugfreies Klicksystem spart Zeit</li> </ul>	<p>MBM ETC</p>  <p><b>MBM ETC</b></p> <ul style="list-style-type: none"> <li>› Cleverer Einstieg mit Motor und Monitor</li> <li>› Komplexe Profile präzise wiederholbar</li> <li>› 1-Mann-Bedienung, robust, zeiteffizient</li> </ul>	<p>MAX STD MAX EC MAX ECT MAX CNC S-Touch</p>  <p><b>MAX</b></p> <ul style="list-style-type: none"> <li>› Individuell vielseitigstes Motor-Modell</li> <li>› Robuste Konstruktion, hohe Biegeleistung</li> <li>› Klassiker für 90% aller Biege-Aufträge</li> </ul>	<p>MAB STD MAB EC MAB ECT MAB CNC S-Touch</p>  <p><b>MAB</b></p> <ul style="list-style-type: none"> <li>› Stärker als MAX, höhere Biegeleistung</li> <li>› Die Kraftvolle für Dach und Fassade</li> <li>› Robuste Konstruktion, minimale Wartung</li> </ul>
 <p><b>MAZ CNC-S</b></p> <ul style="list-style-type: none"> <li>› Stärkste in Serie und Leichtmetallbau</li> <li>› Sprintertalent - enorme Produktivität</li> <li>› Kürzeste Rüstzeiten - rasche Biegefolgen</li> </ul>	 <p><b>MAE CNC-S</b></p> <ul style="list-style-type: none"> <li>› Wirtschaftlich im industriellen Handwerk</li> <li>› Variabelstes Wechsel-System / 1-Klick</li> <li>› Minimale Rüstzeiten, vielseitig, kompakt</li> </ul>		

## MANUELLE TAFELSCHEREN





**HT**

- › Unverwundlich robust - hält Generationen
- › 1-Mann-Bedienung, wirtschaftlich präzise
- › Platzsparend, wartungsfrei, viel Zubehör

## MOTOR-TAFELSCHEREN

<p>SMT STD SMT BV SMT BVH SMT NC SMT NCH</p>  <p><b>SMT</b></p> <ul style="list-style-type: none"> <li>› Kleinste 3-Meter-Motor-Tafelschere</li> <li>› Für Dünnblech bis starke Materialien</li> <li>› Stromsparer, Platzsparer, Zeitsparer</li> </ul>	<p>MSB STD MSB BV MSB BVH MSB NC MSB NCH</p>  <p><b>MSB</b></p> <ul style="list-style-type: none"> <li>› So klein wie SMT und viel mehr Power</li> <li>› Noch mehr Leistung im 1-Mann-Betrieb</li> <li>› Die starke und kosteneffiziente Wahl</li> </ul>	<p>MSC BV MSC BVH MSC NC MSC NCH</p>  <p><b>MSC</b></p> <ul style="list-style-type: none"> <li>› Profi für Feinblech und Fassadenbau</li> <li>› 2 Motoren, gleichmäßige Kraftverteilung</li> <li>› Hoher Wirkungsgrad, min. Energieverbrauch</li> </ul>
--	--	---

## ANLAGENSCHEREN

 <p><b>MT</b></p> <ul style="list-style-type: none"> <li>› Integrierte, automatische Anlagenschere</li> <li>› Für Dauereinsatz im Produktionsprozess</li> <li>› Individuell anpassbar, minimale Wartung</li> </ul>	 <p><b>ST</b></p> <ul style="list-style-type: none"> <li>› Am besten konfigurierbare Anlagenschere</li> <li>› Integration in Serien-Produktionsanlagen</li> <li>› Für viel mehr Materialien als nur Bleche</li> </ul>
---	--

## PROFILIERMASCHINEN



**SZP**

- › Extra lang und ganz stark im Lüftungsbau
- › Geradlinig profilieren ohne Verzerrung
- › Hohe Durchlaufgeschwindigkeit





**Schechtl Maschinenbau GmbH**

Viehhauser Straße 4  
83533 Edling

Tel +49 8071-5995-0  
Fax +49 8071-5995-99

info@schechtl.de

[www.schechtl.de](http://www.schechtl.de)

