

BÖCKELT TOWER®

Flexible Lager- und Logistiksysteme

modular zuverlässig rentabel



FLEXIBLE LAGER- UND LOGISTIKSYSTEME

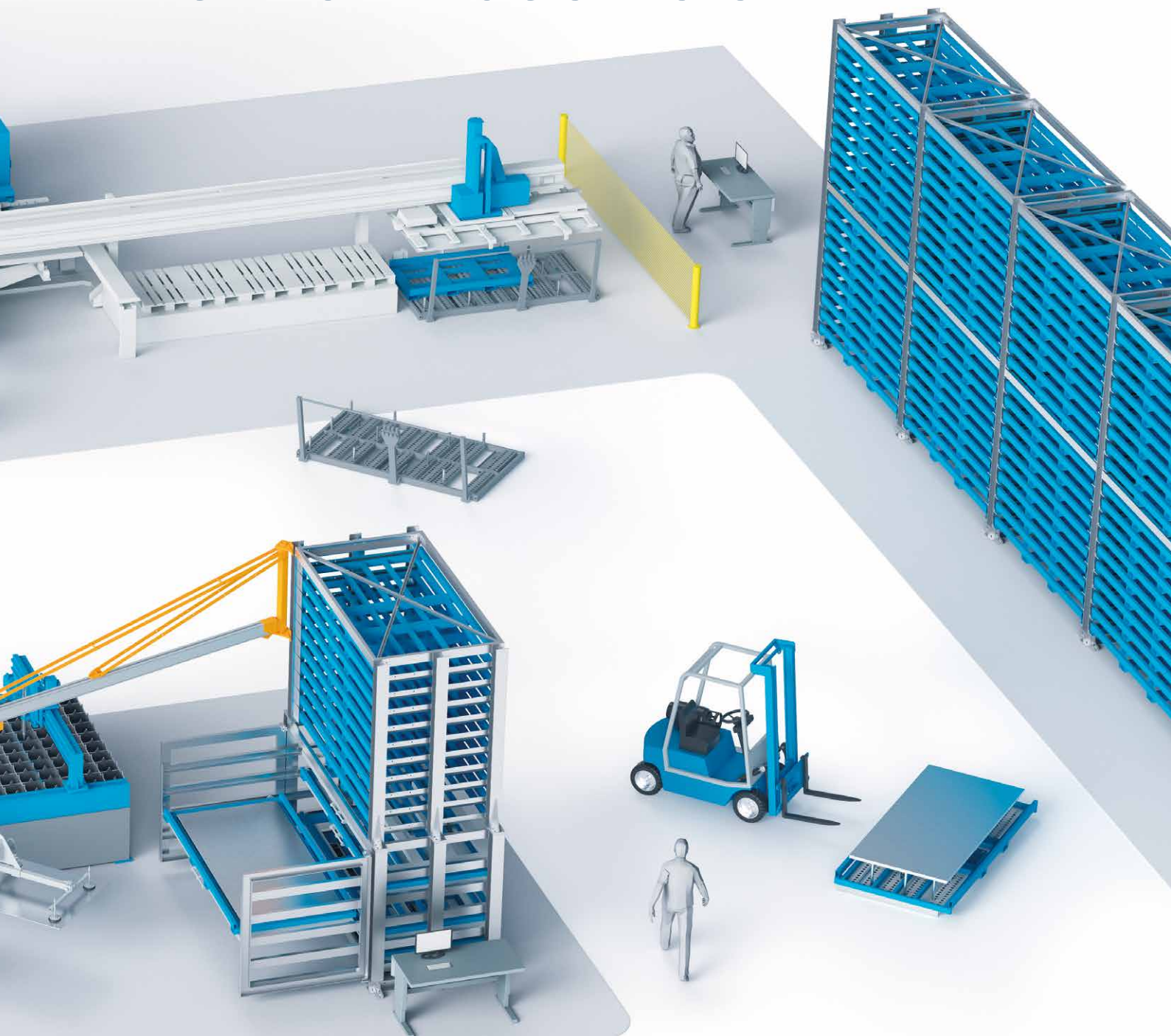

WELCHES IST IHR KONZEPT?

Damit Sie im Zeitalter der Rationalisierung mit dem Tempo des industriellen Fortschritts mithalten können, liefern wir individuelle Konzepte für die Optimierung Ihres Materialflusses.

Unsere robusten und prozesssicheren Systeme sind bis ins letzte Detail optimiert, um im harten Betriebsalltag zu überzeugen. Durch schnelle Materialwechsel, werden Rüst- und Nebenzeiten verkürzt und die Maschinenlaufzeiten erhöht.

Ausgestattet mit Verwaltungssoftware und Transpondersystem, entsteht ein intelligentes Lager- und Logistiksystem mit permanenter Übersicht über die Lagerbestände und deren Position.

Der BÖCKELT TOWER® ist modular aufgebaut und wächst mit Ihren Anforderungen. Gemeinsam mit starken Partnern werden die Systeme bei Bedarf bis hin zur Vollautomatisierung ausgebaut.



Kassettenregal 04



Lagerverwaltung 10

LAGERSYSTEME

Langgutregal 06



Wechselturm 08

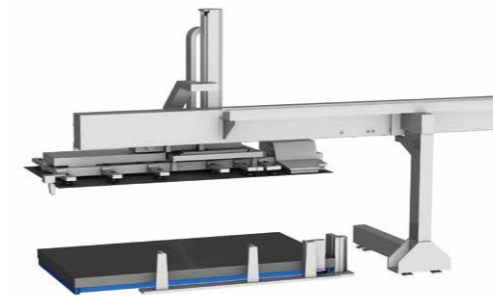

Maschinenanbindung 12

Transpondersystem 11



GESAMTKONZEPTE

fahrerlose Transportsysteme 13



Stapelkran 13



DAS KASSETTENREGAL

„DURCH DEN BÖCKELT TOWER,
KÖNNEN WIR DIE ARBEITSZEIT
WESENTLICH EFFEKTIVER NUTZEN
UND KOSTENGÜNSTIGER ARBEITEN.“

Andreas Schmitt,
Schmitt Blechbearbeitung

Die Bedienung des Regals erfolgt mit einem Gabelstapler. Hohe Prozesssicherheit ist gewährleistet, bei vergleichsweise niedrigen Investitionskosten.

Selbsttragende Systemkassetten werden platzsparend im BÖCKELT TOWER® eingesetzt und zudem für den innerbetrieblichen Transport verwendet.

Ausgestattet mit Software und Transpondersystem, wird eine dynamische Lagerhaltung ermöglicht.

„BEREITS ZU BEGINN DER
ANGEBOTSPHASE WURDEN
FÜR UNS ÜBERZEUGENDE
KONZEPTE ERSTELLT.“

Horst Heider,
MTT GmbH

„SEIT FAST 10 JAHREN
NUTZEN WIR DAS SYSTEM,
ES GAB KEINE PROBLEME.“

Günter Hommel,
Hommel Metalldruckerei

- individuell geplant
- massive Bauweise
- Steigerung der Produktivität
- enorme Lagerkapazität
- permanente Materialübersicht
- schneller Materialwechsel
- Erhöhung der Arbeitssicherheit
- Reduzierung von Materialbeschädigungen
- leichte Materialentnahme von den Kassetten
- niedrige Investitionskosten durch Nutzung von herkömmlichen Staplern

„MIT DEM BÖCKELT TOWER
KONNTEN WIR DIE LAGER-
KAPAZITÄT AUF GLEICHER FLÄCHE
VERVIERFACHEN.“

Ingolf Kellner,
ILZ GmbH

„DIE MODULARE BAUWEISE
ERMÖGLICHT UNS EINE
SCHRITTWEISE UMSTELLUNG
DES GESAMTEN LAGERS.“

Mario Marx,
New Laser SPRL

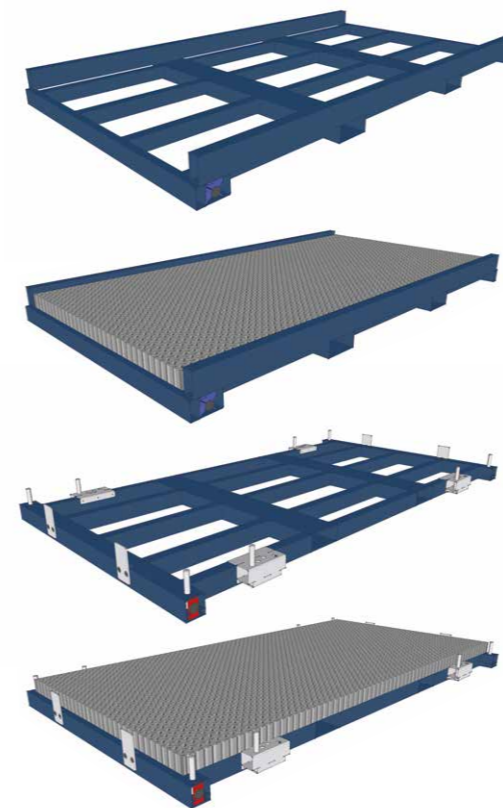

Systemkassetten



Kassettenwagen

Funktionsweise des Entpalettierers

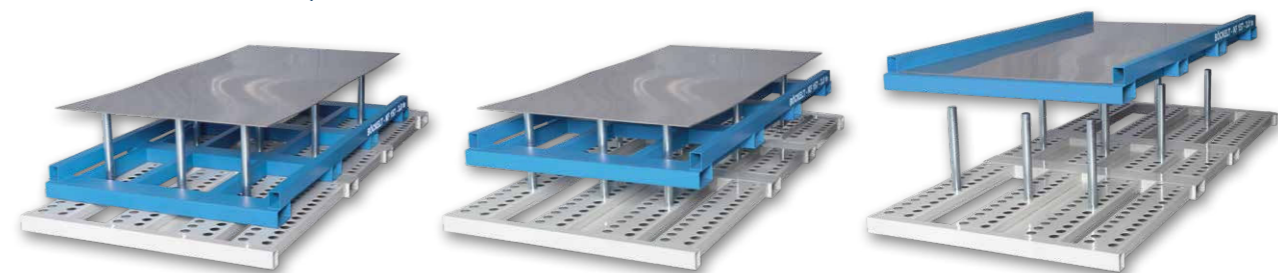

Produktfilm
KASSETTENREGAL



Produktfilm
ENTPALETTIEREN

DAS LANGGUTREGAL

„WIR BETREIBEN
8 LANGGUTREGALE. DIE KONSTRUK-
TION IST SOLIDE UND LEICHTGÄNGIG
UND BIETET VIEL KAPAZITÄT.“

Dennis Janson,
Voß Edelstahlhandel

Das Langgutregal ermöglicht die effiziente Lagerung und Bereitstellung von stabförmigem Material. Verschiedene Grundsysteme können mit unterschiedlichen Körben kombiniert werden.

- modular aufgebaut
- ein- oder beidseitig bedienbar
- hohe Kapazität
- geringer Flächenbedarf
- Kranbeladung möglich
- leichtgängig verschiebbare Körbe
- unterteilbar
- staplerbedienbare Varianten erhältlich



beidseitig bedienbar



einseitig bedienbar



wählbare
Beladehöhe

„UNSER LANGGUTREGAL
IST BEREITS ÜBER
15 JAHRE ALT UND
FUNKTIONIERT NACH WIE
VOR EINWANDFREI.“

Dirk Wacker,
HWM Maschinenbau

Produktfilm
LANGGUTREGAL



DER WECHSELTURM

Der Wechselturm ist ein modular aufgebautes Lager-system zur effizienten Bevorratung und Bereitstel-lung von Blechen oder sonstigem Material. Ein Kas-settenregal kann auf das individuell ausgestattete Schubladenregal aufgesetzt werden.

Die Entnahme einzelner Blechtafeln ist durch einen angebauten Leichtlaufkran mit Hebegerät möglich.

- dauerhaft hohe Betriebssicherheit und Zuverlässigkeit
- Materialwechsel in Sekundenschnelle
- Bedienung Vorder- oder Rückseitig
- leichtgängige Schubladen
- verschiedene Schubladen kombinierbar
- Krananbau an allen 4 Ecken
- Rücklagerung produzierter Teile möglich
- geringer Flächenbedarf
- einschwenkbare Türen
- optional beidseitig Türen



„DURCH EINSATZ DER WECHSELTÜRME, IN VERBINDUNG MIT DEN KASSETTEN-REGALEN, KONNTEN WIR DIE PRODUKTIVITÄT UNSERER LASERANLAGEN UM 20 % STEIGERN.“

Olaf Kühne,
Blechform24 GmbH



Produktfilm
WECHSELTURM INNERHALB EINER REGALZEILE



UNIVERSALRAHMEN:

- selbsttragende Konstruktion
- Nutzung von Systemkassetten verschiedener Größen
- Bereitstellung von Material auf Holzpaletten

WECHSELRAHMEN:

- direkte Aufnahme von Systemkassetten
- 3 Tonnen Tragfähigkeit
- beidseitig im Wechselturm einsetzbar

KOMPAKTRAHMEN:

- direkte Aufnahme von Blechpaketen
- Beladung mittels Kranschlaufen
- geringer Platzbedarf im System
- individuelle Abmessungen, Tragfähigkeiten und Beladehöhen

„DER WECHSELTURM HAT MICH IM VERGLEICH ZU PRODUKTEN ANDERER HERSTELLER VOLLKOMMEN ÜBERZEUGT.“

Thomas Pieé,
Pieé Blechbearbeitung



Produktfilm
WECHSELTURM

„DURCH DIE VERWALTUNGS-
SOFTWARE IST UNS
JEDERZEIT DIE MENGE UND POSITION
UNSERER MATERIALIEN IM GESAMTEN
UNTERNEHMEN BEKANNT.“

Matthias Stickel,
Stickel GmbH Blech-Umformtechnik

- chaotische Lagerhaltung
- optische Anzeige gesuchter Materialien
- Lichtsignale ordnen die Kassette dem Zielort zu
- Kassettenposition wird automatisch erkannt
- Vernetzung aller Systeme
- Pick by Light
- beschleunigte Zugriffe
- Vermeidung von Zugriffsfehlern
- geschützt gegen Beschädigungen

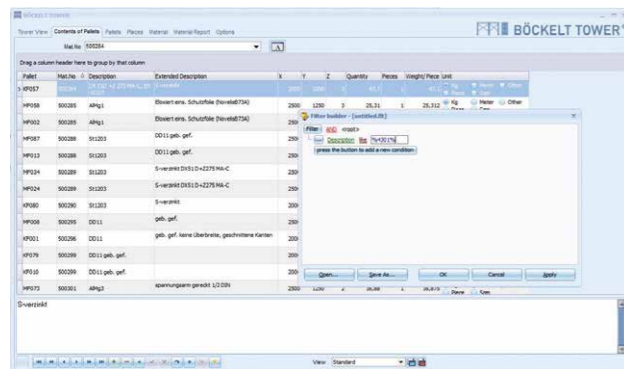
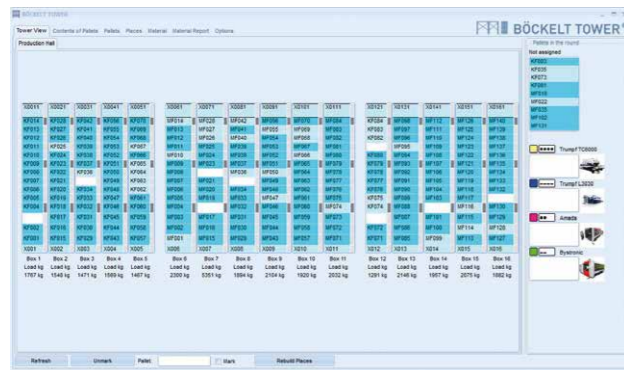

- ständige Materialübersicht im ganzen Unternehmen
- Steuerung innerbetrieblicher Logistikprozesse
- Steigerung der Performance
- Unterstützung im Einkauf
- hoher Nutzen in allen Abteilungen
- First in First out
- Hinterlegung von Werkszeugnissen
- Auswertung von Materialbewegungen
- Schonung der Ressourcen durch Resteverwaltung
- konfigurierbar
- Exportfunktionen
- optionales Staplerterminal mit Wiegeeinrichtung



„DER BÖCKELT TOWER STELLT
FÜR UNS EINE HERVORRAGENDE
ALTERNATIVE ZU VOLLAUTO-
Matischen SYSTEMEN DAR,
DIE INVESTITIONSKOSTEN SIND
VERGLEICHSWEISE GERING.“

Heiner Hofmann,
Hofmann GmbH

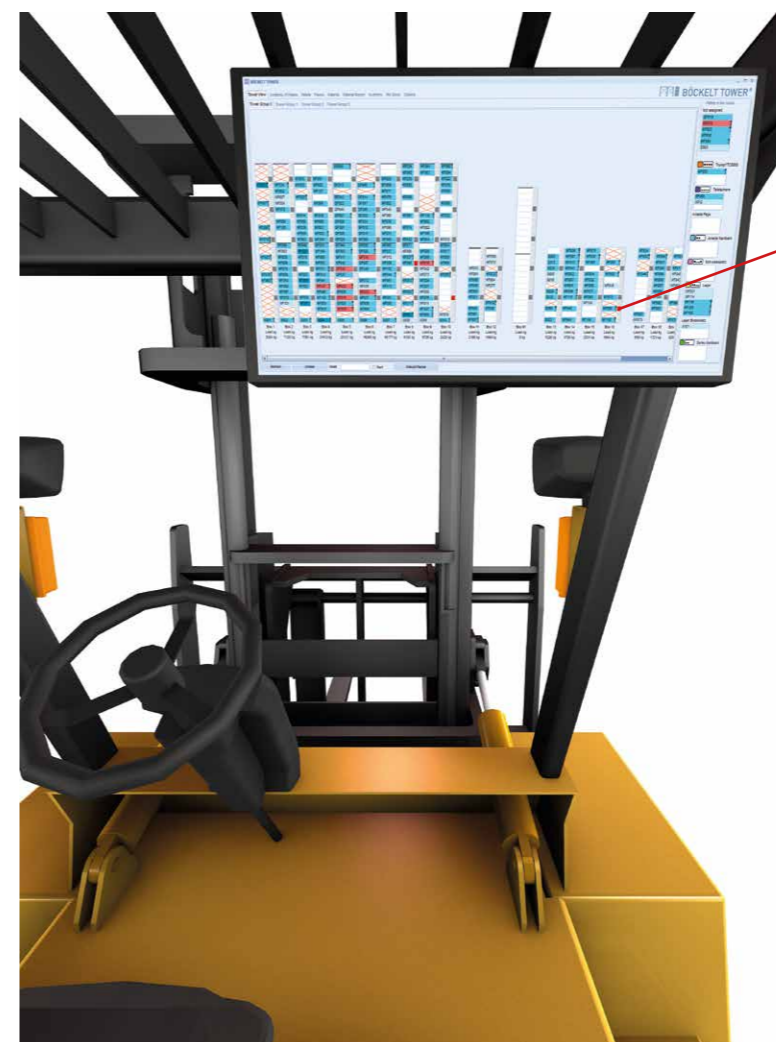

„DURCH DIE LED
AM REGAL, WEISS DER STAPLER-
FAHRER SOFORT, WELCHE
KASSETTE ER AUS DEM REGAL
ENTNEHMEN MUSS.“

Thomas Seebold,
Metallbau Diekmann



Produktfilm
SOFTWARETUTORIAL



Produktfilm
SOFTWARE + TRANSPONDERSYSTEM

MASCHINENANBINDUNG

„DURCH DIE INDIVIDUELLE
BELADEEINRICHTUNG DER
FIRMA BÖCKELT WURDE UNS
SEHR GEHOLFEN.“

Rainer Backes,
PUK-GROUP



„BEREITS SEIT 8 JAHREN
FUNKTIONIERT DIE ANBINDUNG AN
DIE LASERANLAGE MIT BELADE-
SYSTEM PROBLEMLOS.“

Udo Kirrbach,
Kirrbach GmbH

„WIR HABEN DIE KASSETTEN IN
EINER FORM ERHALTEN, DIE UNS
AUCH IN ZUKUNFT DIE ANBINDUNG
AN EINE BEARBEITUNGSMASCHINE
ERMÖGLICHT.“

Thomas Seelig,
Seelig & Co

Beladesysteme entnehmen Blechtafeln direkt
aus der Systemkassette.

- passend für Systeme verschiedener Hersteller
- Positionierung am Null-Punkt der Maschine
- schnelle Materialwechsel

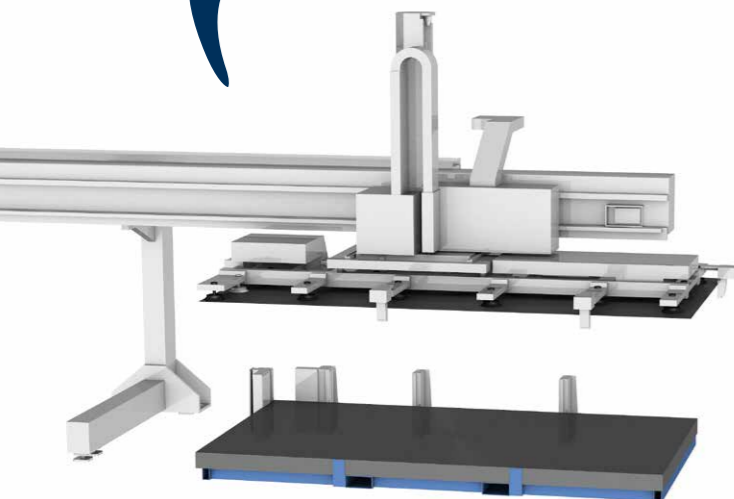

BEDIENKONZEPTE

„DAS REGAL FUNKTIONIERT
SEHR GUT, ES BESCHLEUNIGT
UNSERE PRODUKTION. WIR SIND
SEHR ZUFRIEDEN.“

Lassi Otranen,
Reifer Oy

Das BÖCKELT TOWER® Lagersystem kann mit herkömmlichen Gabelstaplern bedient und mit verschiedenen Handlingsystemen kombiniert werden. In Zusammenarbeit mit starken Partnern werden Konzepte mit unterschiedlichen Automatisierungsgraden realisiert.



STAPELKРАН

- hohe Flexibilität
- keine Fahrwege erforderlich



FAHRERLOSE TRANSPORTSYSTEME (FTS)

- flexible Layoutplanung
- keine Schienenführung
- Kurvenfahrten möglich

„MIT DEM STAPELKРАН
KÖNNEN WIR KASSETTEN
ENTNEHMEN UND DIREKT AN DER
MASCHINE BEREITSTELLEN.“

Robert Mohn,
Mohn & Partner

Produktfilm
FTS-KONZEPT



BRANCHEN-LÖSUNGEN

Die Einsatzmöglichkeiten des BÖCKELT TOWER® sind nahezu unendlich.

Im modular aufgebauten BÖCKELT TOWER®, können neben Flachgütern auch weitere Produkte eingelagert werden. Die Dimensionen der Regalsysteme sowie der Kassetten werden je nach Anwendungsfall individuell geplant.

Durch die variable Fachhöhe wird die Kapazität des Schwerlastregals möglichst effizient ausgenutzt. Je nach Lagergut sind zusätzliche Ladungssicherungen erforderlich.



„MIT DEM BÖCKELT TOWER
KONNTEN WIR DIE LAGERDICHTEN
UNSERER COIL- UND RING-
MATERIALIEN ENORM STEIGERN.“

Adrian Kutz,
Köbo-Donghua

„WIR ARBEITEN SEIT 2008
ERFOLGREICH MIT DEM SYSTEM
UND LAGERN DARIN ROHBLECHE,
GESCHNITTENE PLATINEN UND
GEKANTETE TEILE.“

Heiner Hofmann,
Hofmann GmbH

AUSZUG AUS DER REFERENZLISTE

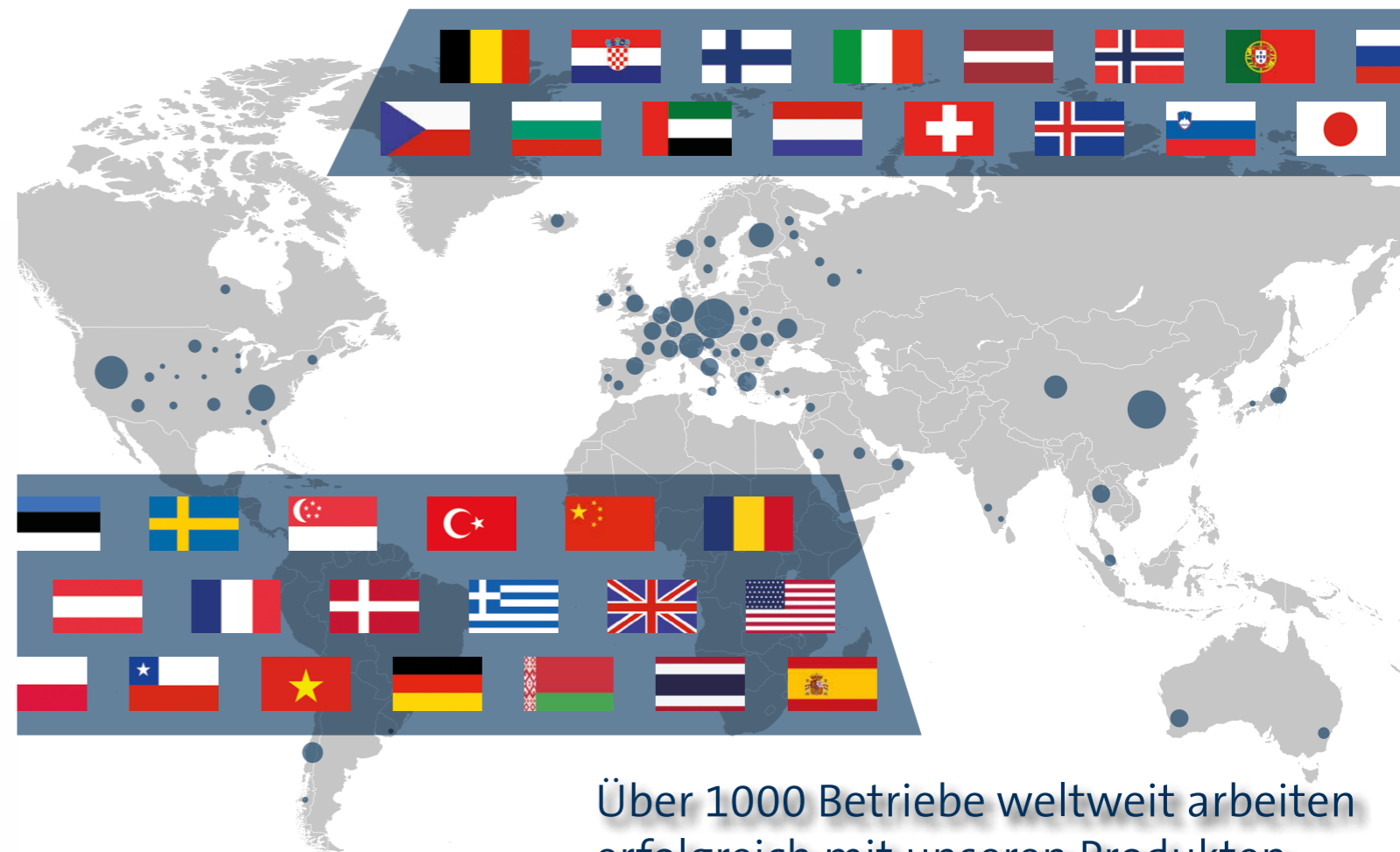

Über 1000 Betriebe weltweit arbeiten
erfolgreich mit unseren Produkten.



Sie möchten den BÖCKELT TOWER® live erleben?
Wir nennen Ihnen Referenzen in Ihrer Nähe.

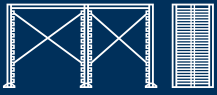

BÖCKELT TOWER®

Flexible Lager- und Logistiksysteme

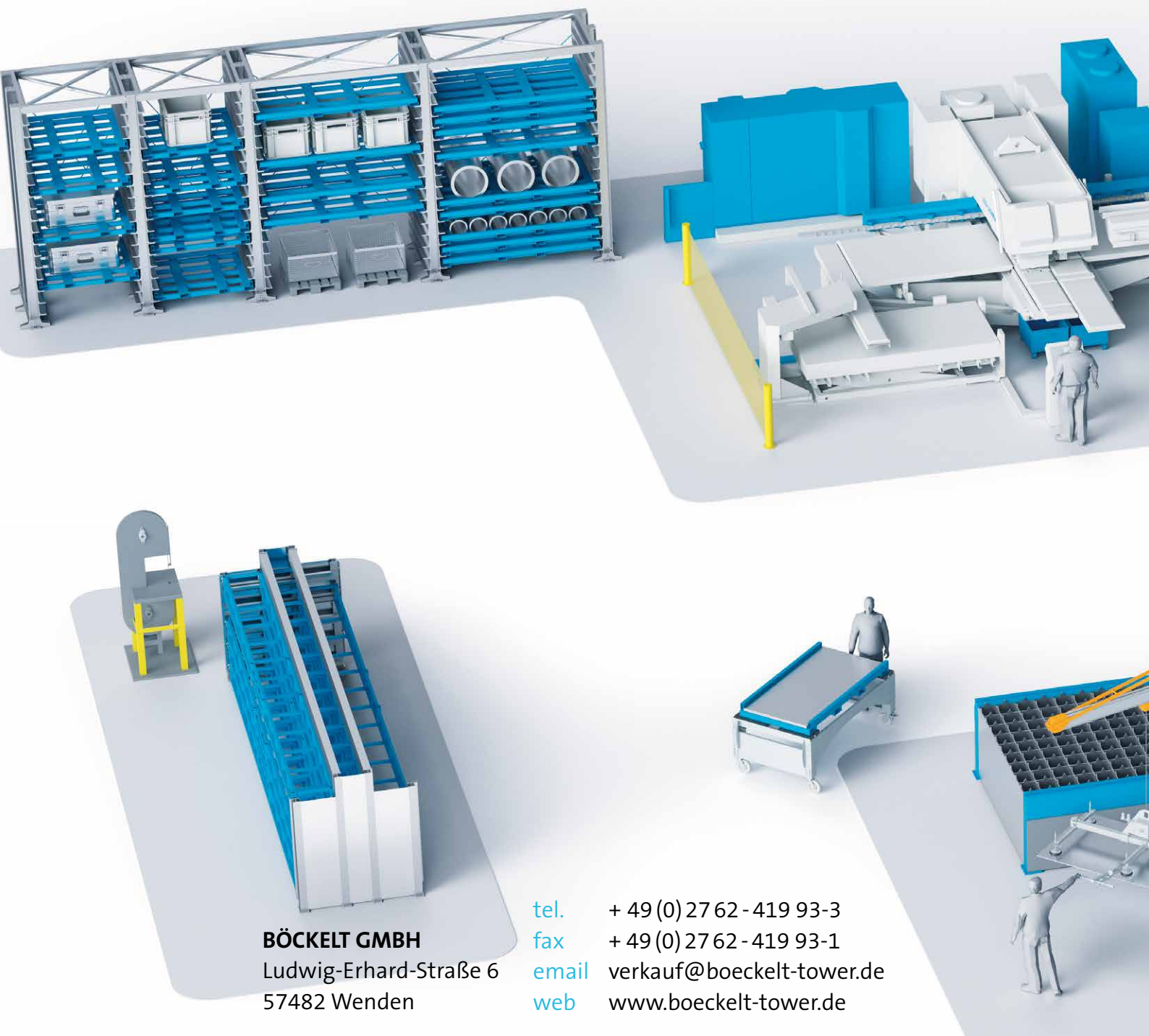

BÖCKELT GMBH
Ludwig-Erhard-Straße 6
57482 Wenden

tel. + 49 (0) 27 62 - 419 93-3
fax + 49 (0) 27 62 - 419 93-1
email verkauf@boeckelt-tower.de
web www.boeckelt-tower.de